

Холодильник - морозильник Руководство по эксплуатации, установке и подключению



R600a

Бесфреоновые Холодильники

В данном холодильнике используется не содержащая фреона изоляция из пенообразующего материала (циклопентан). Это вещество является безопасным для окружающей среды, поскольку не разрушает озоновый слой и не способствует глобальному потеплению.

- Следует внимательно прочитать данное руководство и выполнять содержащиеся в нем инструкции. Перед началом эксплуатации особенно важно ознакомиться с правилами техники безопасности.
- Необходимо получить у продавца копию гарантийного талона и убедиться, что в нем правильно указаны дата покупки и наименование магазина.
- Храните руководство по эксплуатации и гарантию в безопасном месте.
- Данный холодильник предназначен для охлаждения и заморозки продуктов в домашних условиях. Для коммерческих целей следует использовать промышленные холодильные установки.
- Наименования материалов указываются на основных пластмассовых деталях для облегчения утилизации.

СЕРИЯ И МОДЕЛЬ

MR-LXR68EM





Содержание

Страница

Перед использованием	Меры предосторожности	2 - 3
	Установка холодильника Вашего холодильника	4 - 5
Эксплуатация	Использование панели управления	6 - 7
	Использование различных отделений Холодильное отделение / Выдвижные ящики / Отделения для овощей и морозильное отделение.	8 - 10
	Автоматический ледогенератор	11 - 12
	Режим энергосбережения / Изменение рабочей температуры / Быстрое охлаждение	13 - 15
Чистка	Снятие и чистка приспособлений	16 - 17
	Обслуживание автоматического ледогенератора	18
Прочее / Устранение неисправностей		19 - 26
Технические характеристики		27

Меры предосторожности

Ниже описаны опасные ситуации, которые могут возникать в случае ненадлежащего обращения с холодильником.

 ПРЕДУПРЕЖДЕНИЕ	Ненадлежащее обращение с бытовыми приборами может привести к смерти или серьезной травме.
 ОСТОРОЖНО	Ненадлежащее обращение с бытовым прибором может привести к травмам людей и повреждению предметов.

■ Значение символов

	Никогда не делайте		Обязательно следуйте инструкции
	Не подвергайте устройство воздействию воды		Обязательно заземлите
	ОСТОРОЖНО		Обязательно отсоедините штепсельную вилку от розетки

ПРЕДУПРЕЖДЕНИЕ

При установке Вашего холодильника

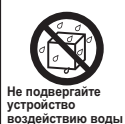

Не подвергайте устройство воздействию воды

Не устанавливайте холодильник вне помещения или в местах, где он может подвергаться воздействию воды или чрезмерной влажности.

Влага может причиной поражения электрическим током или пожара. ➔ Страница 4

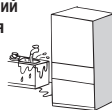

Обязательно следуйте инструкции

Вокруг холодильника должно оставаться свободное место.

При возникновении утечки и при отсутствии свободного пространства газ может скапливаться, что представляет собой риск взрыва или пожара. ➔ Страница 4

Прикрепите холодильник к прочной стене или колонне для защиты от повреждений во время землетрясений.

Иначе холодильник может опрокинуться и причинить травмы. ➔ Страница 5



Обязательно заземлите

При использовании в сырых и влажных помещениях заземлите холодильник и установите защиту от утечек тока на землю. (Проконсультируйтесь в магазине). ➔ Страница 4

Утечка тока на землю может привести к электротравме. Заземление на следующие объекты может привести к электротравме, взрыву или возгоранию.

- Водопровод, газовые трубы.
- Телефонные линии и молниеотвод.

Электрическое питание



Никогда не делайте

Не раздавите штепсельную вилку задней панелью холодильника. Не повредите шнур питания.

Не давите на шнур питания, не сгибайте и не скручивайте его, а также не ставьте на него тяжелые предметы, это может привести к поражению электрическим током или к возгоранию.



Не используйте поврежденный шнур питания или штепсельную вилку, а также сетевую розетку, закрепленную ненадлежащим образом.

Несоблюдение этого требования может привести к поражению электрическим током или к возгоранию.

Отсоединяя штепсельную вилку от сетевой розетки, не тяните за шнур питания.

Это может привести к поражению электрическим током или к возгоранию вследствие повреждения шнура питания.

Не подсоединяйте и не отсоединяйте штепсельную вилку мокрыми руками.

Несоблюдение этого требования может привести к поражению электрическим током.



Обязательно следуйте инструкции

Используйте только источники питания, соответствующие напряжению, указанному на табличке. (Табличка находится на двери холодильной камеры.)

Подключение нескольких электрических устройств к одной розетке может привести к пожару. ➔ Страница 4

Полностью вставляйте штепсельную вилку в сетевую розетку таким образом, чтобы шнур был направлен вниз.

Если шнур питания будет направлен вверх, он будет подвергаться излишней нагрузке, что может привести к перегреву электропроводки или к возгоранию.

Для замены поврежденного шнура питания следует обращаться MITSUBISHI ELECTRIC или в авторизованный сервисный центр.

Если шнур питания поврежден, приобретите новый шнур в авторизованном сервисном центре MITSUBISHI ELECTRIC. Необходимо убедиться, что шнур питания предназначен для использования с данной моделью.



Электрическое питание



Обязательно следуйте инструкции

Периодически вытирайте пыль со штепсельной вилки.

Чрезмерное скопление пыли может привести к нарушению изоляции и, как следствие, к возгоранию.



Обязательно отсоедините штепсельную вилку от розетки

Отключите холодильник от сети, прежде чем приступать к чистке изделия.

Несоблюдение этого требования может привести к получению травм или поражению электрическим током.

Об использовании Вашего холодильника



Никогда не делайте

Будьте осторожны, чтобы не повредить контур хладагента холодильника; не ввинчивайте винты.

По причине использования легко воспламеняющегося газообразного хладагента существует опасность возгорания или взрыва.

Не помещайте работающие электроприборы внутри холодильника.

Это может привести к возгоранию и взрыву вследствие взаимодействия искры от электрического прибора с газообразным хладагентом, просачивающимся в камеру холодильника.

Не помещайте летучие или легко воспламеняющиеся вещества в холодильник.

Бензин, косметические средства, а также средства для ухода за волосами могут воспламениться или взорваться.

Не используйте холодильник для хранения химикатов или научных образцов.

Вещества, требующие особых условий хранения и контроля, не должны храниться в бытовом холодильнике.

Не помещайте на холодильник посторонние предметы.

Это может привести к получению травм от падения этих предметов при открытии или закрытии дверей холодильника.

Не висните на открытой двери холодильника.

Не забирайтесь на открытую дверь холодильника.

Не подвергайте двери холодильника чрезмерным нагрузкам.

Несоблюдение этих требований может привести к получению травм вследствие опрокидывания холодильника.

Не подвергайте стеклянные полки чрезмерной нагрузке.

Стекло может лопнуть и стать причиной травмы.

Не прикасайтесь к деталям механизма автоматического генератора льда руками (верхняя часть ящика для хранения льда).

Это может привести к травме.

Не пользуйтесь вблизи холодильника легко воспламеняющимися аэрозолями.

Контакт аэрозоля с искрами от электрических приборов может привести к воспламенению и пожару.

● Холодильник не предназначен для использования малолетними детьми или лицами с ограниченными физическими либо интеллектуальными возможностями при отсутствии надзора лиц способных гарантировать безопасную эксплуатацию бытового прибора.

● Дети могут пользоваться холодильником под наблюдением лица ответственного за их безопасность. Убедитесь, что дети не играют с электроприбором.

● Данное изделие не предназначено для использования детьми или лицами с ограниченными возможностями без надлежащего присмотра. Чтобы дети не играли с данным изделием, они должны находиться под присмотром взрослых.



Если вы обнаружили неисправность или отклонения в работе, немедленно прекратите использование холодильника и обратитесь в розничный магазин, где вы приобрели холодильник, в Mitsubishi Electric или в авторизованный сервисный центр.



ПРЕДУПРЕЖДЕНИЕ

Об использовании Вашего холодильника



Никогда не делайте

Не используйте изделие в гараже или в подсобном помещении.

Повреждение электропроводки мелкими животными может привести к поражению электрическим током или к пожару.

Не заправляйте хладагент, отличный от указанного в нашей спецификации.

Это может привести к разрыву, взрыву, возгоранию и т.п. при использовании, ремонте, утилизации и т.д.



Не подвержайте устройство воздействию воды

Не ставьте на холодильник емкости с водой.

Попадание воды на электрические детали может привести к поражению электрическим током или к возгоранию.

Не мойте холодильник водой, а также не допускайте попадания на него жидкостей, например супа или сока.

Попадание на холодильник воды или другой жидкости может привести к поражению электрическим током или к возгоранию. Немедленно вытрите жидкость, попавшую на изделие.



Обязательно следуйте инструкции

Не прикасайтесь к холодильнику, если почувствуете запах газа.

Откройте окно и проветрите помещение.

Искра от электрического контакта может стать причиной взрыва или возгорания.

Будьте осторожны при открытии и закрытии дверей.

Существует риск получения травмы, а также повреждения мебели, предметов интерьера итд.

Неисправности / долгосрочное хранение



Никогда не делайте

Не разбирайте изделие, не ремонтируйте его и не вносите изменений в его конструкцию. Не используйте изделие, если какие-либо его части повреждены.

Несоблюдение этого требования может привести к получению травм, поражению электрическим током или к возгоранию.



Обязательно следуйте инструкции

Если контур (трубка) хладагента поврежден, не прикасайтесь к холодильнику. Необходимо открыть окно и проветрить помещение.

В случае повреждения контура хладагента обратитесь в магазин, где Вы приобрели данное изделие.

Если Вы планируете не использовать холодильник в течение длительного времени, отсоедините холодильник от сети и откройте двери холодильника, чтобы просушить его рабочие камеры.

Если не просушить камеры холодильника должным образом, возможна утечка хладагента вследствие коррозии конденсатора; это в свою очередь может привести к возгоранию или к взрыву.



Обязательно отсоедините штепсельную вилку от розетки

Если Вы обнаружили неисправность в работе изделия (например, почувствовали запах гари), прекратите использование холодильника и отсоедините штепсельную вилку от сетевой розетки.

Продолжение эксплуатации изделия может привести к поражению электрическим током или к возгоранию.

При утилизации



Обязательно следуйте инструкции

Если Вы планируете не использовать холодильник в течение длительного времени, снимите дверные уплотнители.

В противном случае, если ребенок заберется в холодильник, он может застрять внутри. Это опасно для жизни.

Для получения информации относительно надлежащей утилизации холодильника обратитесь в магазин, где Вы приобрели данное изделие, или к представителю органов местного самоуправления.

В случае ненадлежащей утилизации холодильника возможна утечка хладагента, что может привести к возгоранию или взрыву при его контакте с огнем.



ОСТОРОЖНО

Установка и транспортировка



Обязательно следуйте инструкции

Закрепите холодильник на прочной ровной поверхности с помощью регулируемых опор.

Если холодильник сдвинется с места, это может привести к получению травм. ➔ Страница 4~5

При транспортировке холодильника используйте предназначенные для этого захватные приспособления.

Если удерживать изделие за другие части, это может привести к получению травм. ➔ Страница 21

Будьте осторожны, чтобы не повредить пол и не пораниться при перемещении холодильника.

Положите защитный лист на пол и передвигайте холодильник медленно.



Об использовании Вашего холодильника



Никогда не делайте

Не помещайте в холодильник чрезмерное количество продуктов. Не тяните за полки с чрезмерным усилием.

Падение продуктов может привести к получению травм.

Не помещайте стеклянные бутылки в морозильную камеру, камеру для приготовления льда и универсальную камеру.

Если жидкость внутри бутылки замерзнет, она лопнет, и это может привести к получению травм.

Следите за тем, чтобы Ваши руки или ноги не попали под холодильник.

Это может привести к травме вследствие защемления рук или ног стальными пластинами или другими деталями изделия.



Не употребляйте в пищу продукты, которые потеряли цвет или имеют неприятный запах.

Это может привести к пищевому отравлению или другим расстройствам.

При открытии и закрытии дверей соблюдайте следующие меры предосторожности:

- Не открывайте и не закрывайте двери, пока другой человек пользуется холодильником.
- Не помещайте пальцы сверху дверей при закрытии отделений с выдвигаемыми ячеекками.
- Не прилагайте чрезмерные усилия при открытии/закрытии двери (это может вызвать падение продуктов и травму, либо повреждение холодильника).
- Берегите ноги и другие части тела при открытии дверей, что бы не прищемить или не ударить их.
- Берегите пальцы при закрытии двери.
- Не задвигайте нижние выдвигаемые ящики ногой (может произойти ее защемление).



Несоблюдение этого правила может стать причиной травмы.

Не прикасайтесь мокрыми руками к продуктам в морозильной камере.

Это может привести к травме вследствие воздействия низкой температуры.



ОСТОРОЖНО

Не прикасайтесь к деталям механизма автоматического ледогенератора руками.

Это может привести к травме.



Обязательно следуйте инструкции

Убедитесь, что стеклянные полки и карманы надежно закреплены.

В противном случае они могут выскользнуть и упасть, причинив травму.

При установке Вашего холодильника

1 Установка

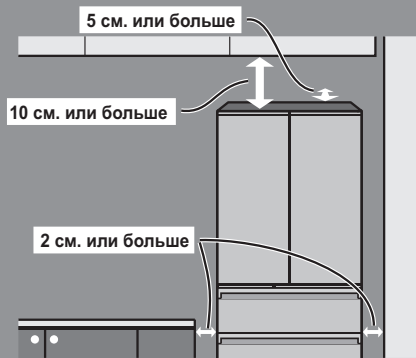

Выбор места установки Вашего холодильника

- В хорошо проветриваемом помещении, где он не будет подвергаться воздействию прямых солнечных лучей или горячего воздуха. Это необходимо для поддержания надлежащей температуры внутри холодильника и оптимального потребления электроэнергии.
- В месте с низким уровнем влажности.
 - Во избежание коррозии.
 - Поражения электрическим током и пожара.
- Поверхность должна быть прочной и ровной. Во избежание вибрации и шума, неплотного закрытия и смещения дверей. Это предотвратит изменения или обесцвечивание вследствие воздействия веса или нагрева.
 - ※ Если регулировочные ножки холодильника легко проминают материал напольного покрытия, подложите под них прочную доску.
- Установите холодильник вдали от бытовых приборов. Во избежание шумов или помех, например, ухудшения видеосигнала при просмотре телевизора.
- Свободное пространство слева и справа холодильника должно составлять не менее 2 см, сзади 5 см, а свободное пространство между холодильником и потолком не менее 10 см. Это необходимо для надлежащего рассеивания тепла с обеих сторон холодильника, сзади и над ним.
 - ※ Установка холодильника слишком близко к стене может привести к появлению шума. Пожалуйста, позаботьтесь о пыли внутри зазора.



Не подвергайте устройство воздействию воды

Не устанавливайте холодильник вне помещений или в местах, где он может подвергаться воздействию воды или чрезмерной влажности. Влага может причиной поражения электрическим током или пожара.



Обязательно следуйте инструкции

Вокруг холодильника должно оставаться свободное место. При возникновении утечки и при отсутствии свободного пространства газ может скапливаться, что представляет собой риск взрыва или пожара.

2 Подсоединение изделия к электрической сети / подключение провода заземления



Для обеспечения быстрого охлаждения подсоедините холодильник к сети сразу после завершения его установки.

Провод заземления
(Провод заземления должен быть медным диаметром не менее 1,6мм.)
※ Следует обратиться в магазин, где был приобретен холодильник с запросом на выполнение заземления.

- Включите холодильник при первой возможности. Даже если питание будет подключено непосредственно после установки, это не приведет к повреждению холодильника.

Используйте только источники питания, соответствующие напряжению, указанному на паспортной табличке. (Табличка находится на двери холодильной камеры.)

- Во избежание поражения электрическим током рекомендуется заземлить холодильник. Если холодильник установлен в месте с высокой влажностью (помещение с деревянным полом, туалетная комната, подвал и т.п.), рекомендуется подключить не только провод заземления, но и устройство защитного отключения при утечке на землю.

Как подключить провод заземления

При наличии клеммы заземления.

Подключите проводник заземления (⏏) к винту заземления и присоедините к клемме заземления. Провод заземления должен быть медным диаметром не менее 1,6мм. Следует обратиться в магазин, где был приобретен холодильник с запросом на выполнение заземления.

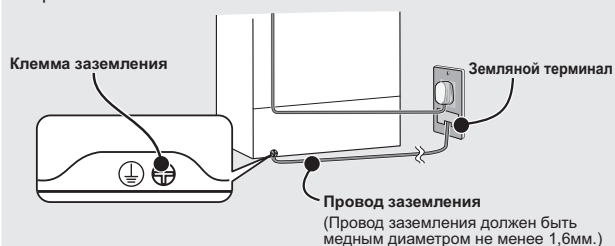

При отсутствии клеммы заземления.

Следует обратиться в магазин, где был приобретен холодильник с запросом на выполнение заземления. (Заземление D-класса оплачивается заказчиком.)

Места, к которым запрещено подключать заземление холодильника.

- Водопровод, газовые трубы (вследствие риска поражения электрическим током, возникновения взрыва.)
- Телефонные линии и молниеотвод (опасно при попадании молнии).

3 Регулировка и крепление

(Во избежание вибрации, шума, а также неплотного прилегания или смещения дверей)

Поверните регулировочные ножки, пока они не коснутся пола и передние ролики не поднимаются с пола.



Поворачивать регулировочные ножки пока они не коснутся пола, а передние ролики не оторвутся от поверхности, после чего зафиксировать.

ОСТОРОЖНО

Если холодильник сдвинется с места из-за неправильно отрегулированных опор, это может привести к получению травм.

※ Перед регулировкой вытяните защитную накладку ножки вперед и удалите ее.

● Закрепите наклон, отрегулировав ноги.

Отрегулируйте положение опор, как показано ниже на рисунках.



Поднимите правую сторону.



Поднимите левую сторону.

Отрегулируйте опоры таким образом, чтобы холодильник был расположен ровно. Если слегка приподнять переднюю часть холодильника, двери будет легче закрывать.

※ Через несколько дней после установки холодильник может немного просесть за счет веса. Тогда следует снова отрегулировать ножки.

Если наклон невозможно откорректировать с помощью регулируемых ножек.

При установке холодильника в углу помещения, одна из задних ножек может быть вдавлена в пол, и в результате этого ровное положение холодильника может быть нарушено. В этом случае необходимо выполнить регулировку задней части с помощью роликов (следует приобрести) или подложить под низ прочную доску. (Рекомендуется использовать доску толщиной 2 – 3 мм.)

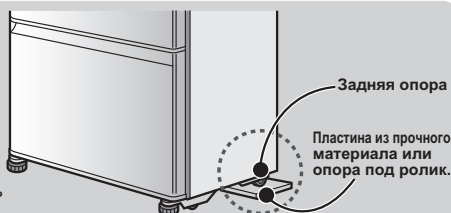

Для получения информации о роликах следует обратиться в магазин, где был приобретен холодильник. Модель № MRPR-03CS

● После завершения регулировки установите крышку для ножек.

(Входит в комплектацию холодильника)



Крышку следует вставлять параллельно полу до упора.

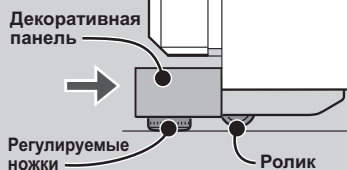

Начало использования

● Быстрое охлаждение.

- Подождите, пока не будет достигнута нужная температура внутри холодильника, прежде чем загружать в него неохлажденные продукты или мороженое.
- Не держите двери открытыми дольше, чем это необходимо; закрывайте двери как можно скорее.
- В жаркую погоду или в летние месяцы этот процесс может занять более 24 часов.

● Запах пластмассы.

- Запах постепенно исчезнет. Следует регулярно проветривать помещение, чтобы избежать неприятных запахов.

● Форсированное охлаждение (также в летний период).

- В процессе охлаждения внешние стенки холодильника будут становиться теплыми.
- Компрессор будет работать на больших оборотах, поэтому будет слышен шум.

На случай землетрясения

● Рекомендуется прикрепить холодильник к неподвижным поверхностям, например, к стенам, колоннам.

- Проконсультируйтесь у продавца о ремне для защиты от падения (продается отдельно).

Модель: MRPR-02BL (2 шт.)

Укрепление ремнем с опорами (2 точки).

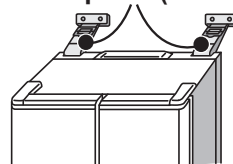

Никогда не делайте



Будьте осторожны, чтобы не повредить контур хладагента холодильника; не ввинчивайте винты. По причине использования легковоспламеняющегося газообразного хладагента существует опасность возгорания или взрыва.

Эксплуатация изделия в районах с термальными источниками.

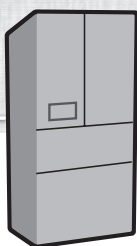
Может потребоваться принять меры по предупреждению появления коррозии на контуре циркуляции хладагента (системе трубок) из-за воздействия коррозионно-активных газов. Обратитесь в магазин, где Вы приобрели холодильник.



Использование панели управления

При нажатии на  включится подсветка готовых к использованию кнопок-индикаторов.
Для экономии  энергии все индикаторы обычно выключены (выключение происходит после 30 сек. после использования).



Сенсорная панель - управление одним касанием.

Индикатор ECO

При установке режима ЭКОНОМИИ ЭНЕРГИИ после перехода в режим включится индикатор ECO. ➔ Страница 13

Защита от детей ➔ Страница 20

Установка параметров



Нажмите для перехода к выбору отделения.



Нажмите для перехода к установкам температуры.

Пример: при установке параметров отделения на "COLD" (холодно)

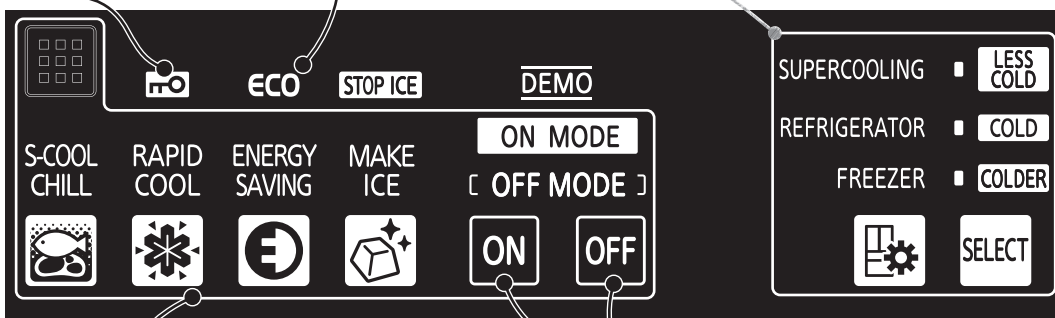
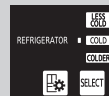

Используйте эти кнопки для включения (ON) и выключения (OFF) режимов работы.

Прикоснитесь к индикатору для проверки параметров установки.



При касании панели управления включится подсветка индикаторов. Вы можете выбрать нужный вам параметр установки.



Суперохлаждение.
Для хранения мяса или рыбы при температуре ниже точки замерзания.



Быстрое охлаждение.
Для быстрой заморозки большого количества продуктов.



Режим Экономии Энергии.
Понижает уровень потребления энергии.



Приготовление льда.
Начать или закончить приготовление льда.

Пример операции: установка режима Суперохлаждения.

- 1 Коснитесь**
 При открытой двери холодильника.
 Нажмите и удерживайте кнопку около 1 сек. (до одного звукового сигнала)
- 2 Коснитесь индикатора для установки**
 Коснитесь индикатора.
- 3 Подтвердите параметры установки и отделение, затем коснитесь кнопки ON.**

Включится подсветка индикаторов, готовых к использованию.

Установка параметров → Страница 19~25

Включится подсветка текста над выбранным индикатором.

После подтверждения подсветка индикатора включается на 5 сек.

Для 2 и 3 касание [кнопка] возвращает дисплей в прежний режим.

Для отмены установок параметров / прерывания процесса установки

- 1 Нажмите** [кнопка]
- 2 Коснитесь индикатора для отмены**
- 3 Нажмите OFF**

Подсветка текста над индикатором выключится.

Включится надпись (OFF MODE)

Дисплей может не реагировать на прикосновения в следующих случаях:

- Панель управления или ваши пальцы мокрые или загрязнены.
- На руку надета перчатка или на пальце пластырь.
- Интервал между прикосновениями слишком короткий. (Несколько нажатий подряд могут вызвать ошибочное срабатывание)

- Вымойте руки и вытрите насухо. Управление осуществляется пальцами. После касания убедитесь, что дисплей отреагировал, перед следующим касанием.
- Чувствительность может меняться в зависимости от температуры окружающей среды, влажности, состояния здоровья пользователя, а также работающих электроприборов, находящихся поблизости.

Использование различных отделений

Холодильное отделение / Выдвижные ящики

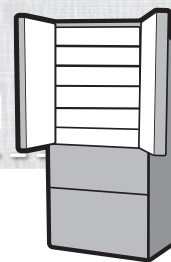

Напитки и продукты для быстрого использования хранятся в холодильной камере. В зоне свежести, температура в которой ниже, чем в холодильной камере, хранятся мясные деликатесы, рыба, молочные продукты, обработанные продукты.

Холодильное отделение Около 0°C–6°C

Инструкция по снятию полок, карманов, ящиков → Страница 17

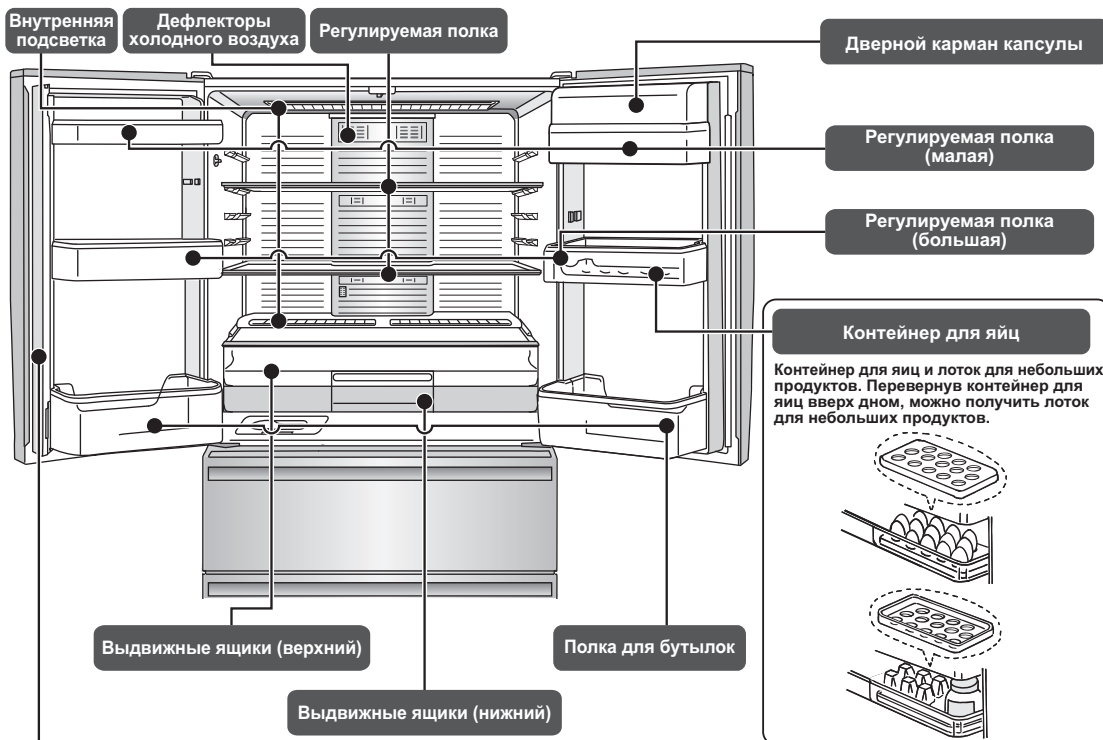

Подвижная перегородка

Аккуратно открывайте и закрывайте двери. При открытии и закрытии перегородка может быть развернута неправильно. Не закрывайте дверь, пока подвижная перегородка развернута наружу. (Чтобы не повредить двери.)

Дефлекторы холодного воздуха

Пищевые продукты с повышенным содержанием воды могут замерзнуть, если их поместить рядом с воздухоотводом.

(при замерзании пива или газированных напитков тара может треснуть)

Дефлекторы холодного воздуха

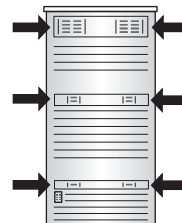

Как предотвратить появление запахов?

Рекомендуется хранить продукты в упаковке или закрытых контейнерах.

Продукты с сильным запахом:

кимчи, пельмени, сардины (морепродукты), говядина и т.п.

Продукты со слабым запахом:

рис, картофельный салат и т.п.

Если дверь оставлена открытой, включится сигнал оповещения.

→ Страница 20

Выдвижные ящики Около -3°C~3°C



Выдвижные ящики (верхний)
(Около -3°C~3°C)

- Подходит для хранения таких продуктов, как колбаса, ветчина и молочные продукты.
- Не подходит для хранения легкозамораживаемых продуктов.
- Температурный режим не может быть изменён.

Выдвижные ящики (нижний)

Режим Суперохлаждения может быть установлен с помощью кнопки .

- Продукты не будут заморожены, даже при температуре ниже нуля. (Около -3°C~3°C)
- Мясо и рыба дольше сохраняются свежими без замораживания.

При продаже режим работы нижнего ящика не предустановлен в режим Суперохлаждения. Для перехода в режим Суперохлаждения установите следующие настройки:

Хранение мяса и рыбы при температуре ниже нуля. 🎵



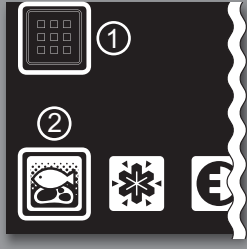

Суперохлаждение



В режиме Суперохлаждения мясо и рыба могут храниться дольше, при более низкой температуре, чем установленная для холодильной камеры или верхнего ящика, причём без заморозки. После включения режим Суперохлаждения устанавливается по умолчанию до его отключения.

Включение

- 1 Коснитесь  на Панели Управления
- 2 Коснитесь . Включится подсветка текста над индикатором.
- 3 Коснитесь . Установка режима завершена.

Не имеет значения, находятся ли продукты в ящике на момент включения режима.

Отключение режима ➔ [Страница 7](#)

* При отключенном режиме нижний ящик может быть использован так же, как и верхний ящик.



Суперполезное Суперохлаждение

Сохраняется вкус Свежий вкус сохраняется дольше, так как продукты не замораживаются!

Сохраняется свежесть Мясо и рыба хранятся дольше и сохраняют свою свежесть лучше, чем в холодильной камере или в верхнем ящике!

Расчётный период хранения продуктов

Мясо до 7 дней

Рыба до 5 дней

Сашими (блок) до 3 дней

* Период хранения может отличаться в зависимости от свежести продуктов до их хранения, а также от условий эксплуатации холодильника.

Рекомендации

- Продукты должны укладываться так, чтобы оставаться в пределах полок или выемок.
- Не рекомендуется хранение бутылок, которые по ширине не полностью входят в специальную выемку и не достают до её дна.
- Не устанавливайте отдельно приобретенные емкости на внешнюю сторону выемок.
- Не нагревайте стеклянные полки и не ставьте на них горячие предметы.
- Не закрывайте дверцу, если продукты не полностью входят в верхний или нижний выдвижной ящики.
- Полностью задвигайте ящики, в противном случае они могут помешать полному закрытию дверцы и нарушить режим охлаждения; выпавшие продукты могут повредить ящики.
- Не заполняйте ящики полностью. Оставьте пространство для циркуляции холодного воздуха между верхней панелью и продуктами.

Примечание

- Не рекомендуется хранить в выдвижных ящиках легкозамораживаемые продукты (тофу, крахмалистые продукты или желе, сырые яйца, овощи и т.д.), так как при хранении в ящиках невозможно обеспечить сохранение их качественных характеристик. В зависимости от типа и количества продуктов, а также их состояния на момент помещения в холодильник, такие продукты могут быть заморожены.
- Температура в нижнем ящике (при включенном режиме Суперохлаждения) может быть выше 0 °C, в зависимости от времени, когда дверца открыта/закрыта и количества продуктов.

Отделения для овощей

Около 3°C~9°C



Хранение фруктов, овощей и напитков.
Фрукты и овощи хранятся дольше в упаковке.



Выдвижной ящик

Для небольших овощей и фруктов, например, помидоров и т.д.

Ящик для овощей

Светодиодная LED подсветка в ящике для овощей

Светодиодная LED подсветка со специально выбранным световым спектром, установленная в ящике для овощей, может повышать количество витамина С и сохранять свежесть зеленых овощей благодаря продолжающемуся фотосинтезу.

Осторожнее

Не ставьте высокие предметы в выдвижной ящик.

- Они могут повредить продукты или ящик.
- При удалении выдвижного ящика для отдельного использования, влажность отделения для овощей будет ниже нормы и овощи могут засохнуть.

Рекомендации

- Храните овощи в прозрачных контейнерах или пакетах для возможности воздействия специальной светодиодного освещения.
- При воздействии светодиодного освещения будет активизирован процесс фотосинтеза для зеленых овощей, эффект которого зависит от начальной свежести овощей.
- Не применяйте острые предметы для регулировки светодиодного освещения во избежание образования царапин и возникновения повреждений, которые могут негативно повлиять на нормальную работу и эффективность освещения.
- Если светодиодное освещение повреждено или не работает, не следует самостоятельно пытаться выполнить его регулировку или ремонт. Необходимо обратиться за технической помощью в авторизованный сервисный центр.

Морозильное отделение

Около -21°C~ -17°C



Хранение замороженных продуктов, мороженого, хлеба, мяса, рыбы и т.п.

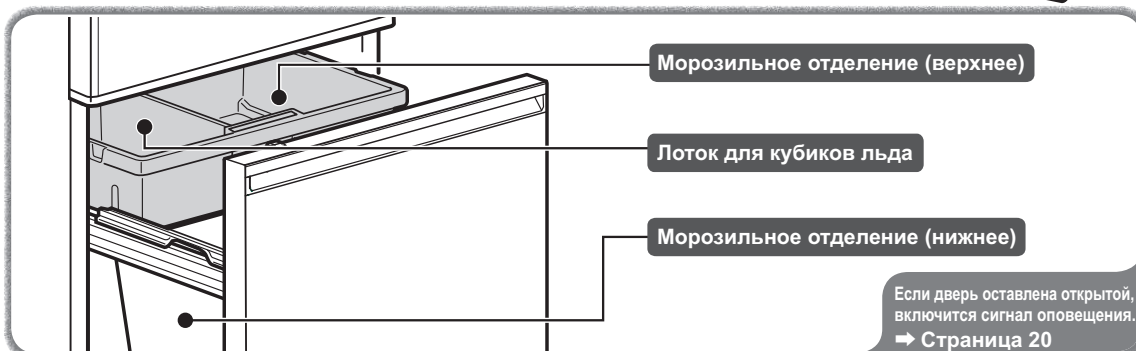

Внимание

Храните продукты, размеры которых соответствуют каждому ящику.

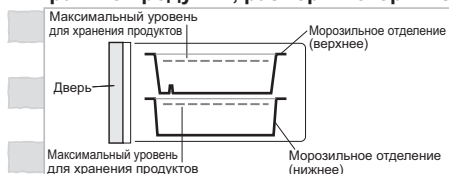

- При закрытии двери пищевые продукты могут попасть между дверью и отделением, что станет причиной неплотного закрытия двери. Это может привести к нарастанию льда внутри отделения или ненадлежащей заморозке, а также стать причиной возникновения неисправности.
- Это может привести к порче продуктов и вызвать повреждение морозильного отделения и автоматического ледогенератора.

※ Температура на дисплее - это температура в нижней центральной части холодильника. Стабильная температура при закрытой двери, без продуктов, при температуре окружающего воздуха 30°C соответствует "средней" (medium) температуре морозильной камеры.

Автоматический ледогенератор



Для приготовления кубиков льда необходимо налить в ёмкость для воды в холодильном отделении. Для получения качественных кубиков льда необходимо периодически проводить очистку. Если приготовление льда не планируется, необходимо слить воду из бака.

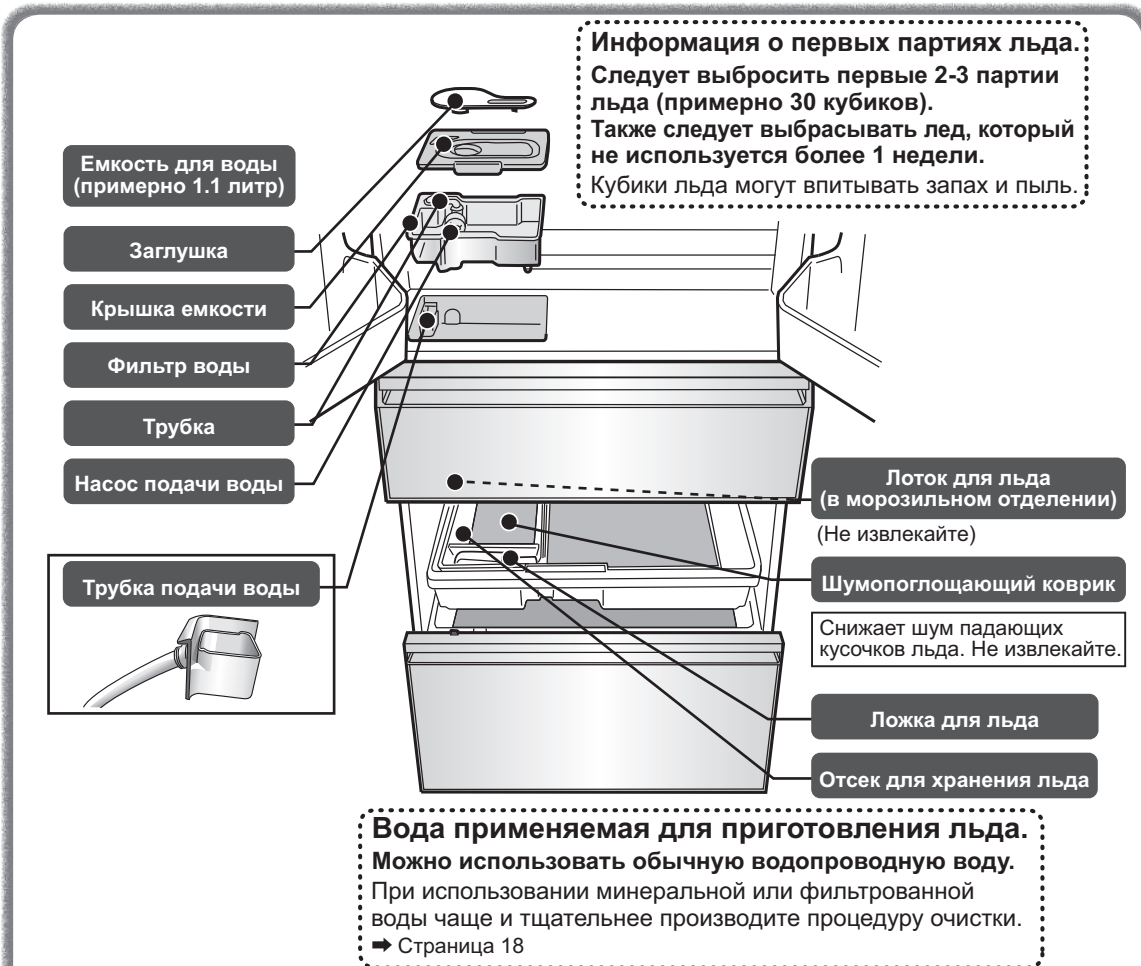

Перед использованием

Эксплуатация

Чистка

Устранение неисправностей

Приготовление льда

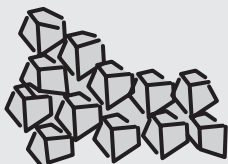

ПРЕДУПРЕЖДЕНИЕ
 Пожалуйста, используйте только питьевую воду.

1 Выньте емкость для воды, снимите заглушку и залейте воду.



Как снять заглушку с емкости. Поверните в положение "Open" и поднимите.



2 Установите заглушку на емкость, аккуратно, не наклоняя, перенесите и установите ее в холодильник.

- При перемещении контейнера убедитесь, что указатель "►" находится в положении "Closed".
- При наклоне емкости вода может пролиться.
- Если емкость для воды установлена неправильно, лед не будет генерироваться. Убедитесь в том, что никакие предметы не блокируют приемный участок ледогенератора.

Как установить заглушку на емкость.

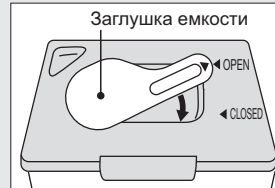

Выключить ледогенератор

- 1 Коснитесь на Панели управления
- 2 Коснитесь
- 3 Коснитесь **OFF**

Включится подсветка надписи STOP ICE. Установка завершена.



Включить ледогенератор

- 1 Коснитесь на Панели управления
- 2 Коснитесь
- 3 Коснитесь **ON**



Включится подсветка надписи MAKE ICE. Установка завершена.



Если генератор льда не использовался долгое время

※ Также эти действия необходимы при транспортировке.

Освободите лоток от льда.

- 1 Вытащите емкость для воды, закройте дверцу морозильное отделение. 
- 2 Нажмите и удерживайте кнопку в течение примерно 5 секунд. (Удерживайте, пока не прозвучит звуковой сигнал.)
 - **MAKE ICE** и **STOP ICE** будут мигать около 1 мин. (Происходит сброс воды или льда из лотка для приготовления льда).
 - После того, как индикатор прекратит мигать, он вернется к предшествующему режиму индикации.
- 3 Извлеките морозильный ящик (верхний) и отсек для хранения льда. Удалите воду или лед. 
- 4 Остановка приготовления льда.
 - **MAKE ICE** Если этот индикатор светится, то остановите заморозку и убедитесь, что **STOP ICE** включился этот индикатор.
- 5 Промойте водой, высушите и установите на место: емкость для воды (насос подачи воды, трубку, фильтр для воды), морозильное отделение (верхнее), отсек для хранения льда и звукоизоляционный коврик. → Страница 18
Для повторного включения режима заморозки льда, выполните процедуру включения генератора льда и убедитесь, что **MAKE ICE** индикатор светится. 

Осторожно



- Во время приготовления льда не кладите продукты.
- Пожалуйста, не храните лед выше уровня на ящике морозильника (верхний). (дверь может остаться открытой, и это приведет к неисправности/повреждению.)
- В ёмкость для воды нельзя заливать горячую воду, сок, чай, газировку. Бак предназначен только для воды (температура до 60°C). Иначе может возникнуть неисправность.
- Приготовление льда остановится, когда количество льда станет максимальным. Отсек для хранения льда для льда следует устанавливать горизонтально в передней части контейнера, как на рисунке слева.
- Необходимо держать дверь камеры закрытой, чтобы избежать загрождения льда.
- Нельзя наливать воду выше максимальной отметки ёмкости для воды. При уровне воды выше максимальной отметки трубка подачи воды в форму для льда может замёрзнуть, а кубики льда могут слиться или быть неправильной формы.

Внимание

- Лед, приготовленный из воды, содержащей большое количество минеральных веществ, например, из минеральной воды, может иметь белый осадок (белые кристаллы). Это кристаллизованные минеральные вещества, и они безвредны.
- Если лед хранится в течение длительного периода времени, кубики льда могут склеиться и стать меньше. (Это явление называется сублимация.)
- Для приготовления льда может потребоваться длительное время после частого открытия и закрытия дверей, или в зависимости от температуры окружающей среды.



Будьте осторожны при разбивании льда, намерзшего в углу контейнера.
Есть риск получить травму.



Режим энергосбережения

В этом режиме запоминаются установки, используемые владельцами, для оптимальной работы каждого отделения.

Режим Энергосбережения

Система выбирает оптимальный цикл работы для каждого отделения и режим энергосбережения действует автоматически, выбирая чуть более высокую температуру работы.

Для включения

- 1 Коснитесь  на Панели Управления
- 2 Коснитесь 
 Включится подсветка надписи над индикатором.
- 3 Коснитесь 
 Настройка завершена

Для выключения → Страница 7



При включенном режиме энергосбережения  индикатор на дисплее подсвечивается. Если при включенном режиме энергосбережения прибор переключить на пониженное потребление энергии  индикатор на дисплее подсвечивается.

Рекомендации для оптимальной эксплуатации холодильника

Установки температуры

Установка температуры каждого отделения на относительно невысокий уровень охлаждения снижает потребление энергии.

Открытие и закрытие отделений

Часто открывая дверцы отделений или оставляя их открытыми на продолжительное время вы повышаете уровень энергопотребления холодильника.

Режим энергосбережения

В этом режиме холодильник работает автоматически, поддерживая стабильную температуру в отделениях и сберегая энергию.

В новых холодильниках этот режим не является включенным по умолчанию.

Хранение продуктов

Не рекомендуется полностью заполнять отделения холодильника продуктами или перекрывать каналы подачи холодного воздуха.

В противном случае нарушается оптимальная циркуляция холодного воздуха в отделениях, что приводит к замедлению процессов охлаждения или заморозки продуктов, а также вызывает дополнительные затраты электроэнергии.

Отключение индикатора

Отключение режима энергосбережения и индикатора происходит в следующих случаях:

- При частом открывании дверей холодильника.
- При работе в режиме Быстрого Охлаждения (Rapid Cool).
- После разморозки.
- При включении режима Суперохлаждения (Supercool Chilling).

(После достижения стабильной необходимой температуры в морозильной камере режим энергосбережения снова будет автоматически включен).

Перед использованием

Эксплуатация

Чистка

Устранение неисправностей

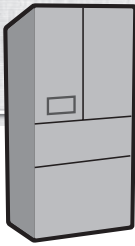

Установка параметров

Изменение температуры

Температура в каждом отделении может устанавливаться индивидуально. В холодильной и морозильной камерах обычно используется установка “COLD” (холодно).

Изменение температуры

При продаже предустановлены следующие режимы работы.

Отделения холодильной и морозильной камер“COLD” (холодно).



- 1 Коснитесь на Панели управления
- 2 Выберите, нажимая на нужное вам отделение, в котором вы хотите изменить температурный режим.
Изменения отображаются на дисплее как показано справа, при каждом касании. При отображении каждого отделения для него также отображается установленный текущий температурный режим.
- 3 Установите, нажимая на необходимый температурный режим.

Для 2 и 3 касание или отсутствие активности на протяжении 30 секунды возвращают дисплей в прежний режим.
➔ Страница 6

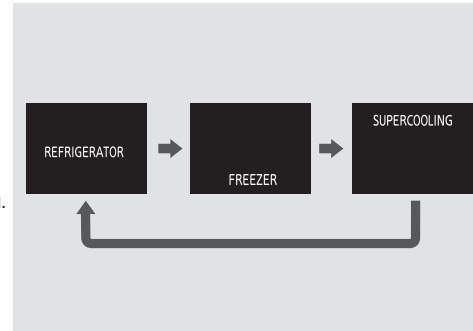

* 1 Может быть выбрано только когда включен режим Суперохлаждения. ➔ Страница 9

Температурный режим холодильной/морозильной камер

После каждого касания кнопки изменения отображаются на дисплее. Могут быть установлены 5 уровней температурного режима.

Отделение	Холодильная камера	Морозильная камера
Дисплей панели управления	Около 6°C	Около -16°C
	Около 5°C	Около -17°C
	Около 3°C	Около -19°C
	Около 1°C	Около -21°C
	Около 0°C	Около -22°C



Температурный режим выдвижного ящика (нижнего) (когда включен режим Суперохлаждения)

Установка температуры на может быть произведена только в режиме Суперохлаждения. ➔ Страница 9

Выбирайте эту установку в случае, если продукты замерзают. Дисплей отображает изменения при каждом касании кнопки.

	Когда продукты замерзают.
	Когда температура соседних отделений 5°C или менее.
	Обычно используемый уровень.
	Когда охлаждение в выдвижном ящике (нижнем) недостаточно.

Примечание

- Температуры, указанные выше, были измерены в центре нижней части холодильника после стабилизации температуры, при температуре окружающей среды 30°C, двери закрыты, без загрузки продуктами. Условия хранения продуктов и частота открывания двери являются факторами, влияющими на колебания температуры.
- До и после разморозки температура внутри холодильника может временно упасть или подняться.
- Если продукты замерзают в отделении холодильника или нижнем выдвижном ящике установите температурный режим холодильника на уровень COLD - LESS COLD, а режим нижнего выдвижного ящика (при включенном режиме Суперохлаждения) на уровень LESS COLD.

Быстрое охлаждение (Rapid Cool)

При хранении большого количества продуктов вы можете сохранить их свежими при помощи быстрого охлаждения.

БЫСТРОЕ ОХЛАЖДЕНИЕ

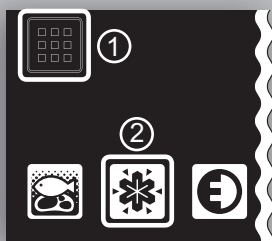

Моментально охлаждает морозильную камеру после открытия дверцы.

Для установки

1 Коснитесь  на панели управления.

2 Коснитесь 

Включится подсветка надписи над индикатором.

3 Коснитесь 

Установка завершена.

Режим выключается автоматически через 2 часа после включения. Не имеет значения, находятся ли продукты в морозильной камере на момент включения режима.



Для выключения → Страница 7

Примечание

- В режиме быстрого охлаждения холодильник начинает работать с более высоким уровнем шума из-за более высокой скорости работы компрессора.

Снятие и чистка деталей



Отключите питание
Иначе может случиться поражение током или травма.



Не разбирайте и не ремонтируйте холодильник самостоятельно.
Не используйте в случае повреждения деталей. Иначе может случиться поражение током, травма или пожар.

※ Перед повторным подключением штепсельной вилки к сетевой розетке следует подождать не менее 10 минут. Если прибор подключить сразу после отключения, холодильник не будет работать.

Уход Q&A



Q. В случае загрязнения.

A. Вытереть грязь, пока она не стала трудноудаляемой.

- Вытереть мягкой тряпкой, смоченной в теплой воде.
- Трудноудаляемую грязь вымыть с нейтральным моющим средством, затем смыть водой.
- Пятна от масла или цитрусового сока следует вытирать немедленно.
- Наличие грязи на дверных прокладках может привести к их повреждению или утечке холода. Удалите ее влажной мягкой тряпкой, затем удалите влагу сухим полотенцем.

Q. Как вынуть полки, ящики и карманы?

A. См. инструкции ➔ Страница 17

Осторожно

● **Необходимо соблюдать следующие условия:**

Не используйте щелочные кухонные моющие средства, полировочные порошки, абразивные моющие средства, спирт, бензин, растворители, керосин, кислоту, скребковые щетки, кипяток и пр. Использование вышеуказанных средств может привести к повреждению пластиковых деталей (ручек дверей, крышек, ящиков и пр.), а также лакокрасочного покрытия.



Вилка электропитания

В целях безопасности регулярно ухаживайте за вилкой и проводом.

- 1 Проверьте штепсельную вилку, отсоединив ее от сетевой розетки.
- 2 Проверьте штепсельную вилку и шнур питания на наличие повреждений или следов перегрева.
- 3 Удалите пыль со штепсельной вилки и прилегающей поверхности, а затем протрите ее сухой тканью.
- 4 Надлежащим образом вставьте штепсельную вилку в сетевую розетку.



Регулярно удаляйте пыль с вилки.
Это может привести к поражению электрическим током или к возгоранию.

Задняя панель холодильника и пол

За холодильником в результате конвекции воздуха быстро скапливается пыль и грязь. Необходимо регулярно проводить чистку, чтобы обеспечить Выньте вилку из розетки. экономию энергии.

- 1 Снимите крышку регулируемых опор.
- 2 Поворачивайте регулируемые опоры, пока они не приподнимутся над полом, а затем сдвиньте холодильник с места, где он стоял. (Чтобы не повредить пол, рекомендуем положить на него защитный материал. Кроме того, соблюдайте осторожность и не травмируйте себя.)
- 3 Вытрите грязь с задней стенки холодильника, со стены и с пола.
- 4 Проверьте пол на наличие признаков протечек воды.

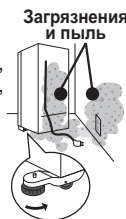

Не кладите руки или ноги под холодильник.
Это может стать причиной травмы.

Установку съемных элементов на место выполняйте в обратном порядке.

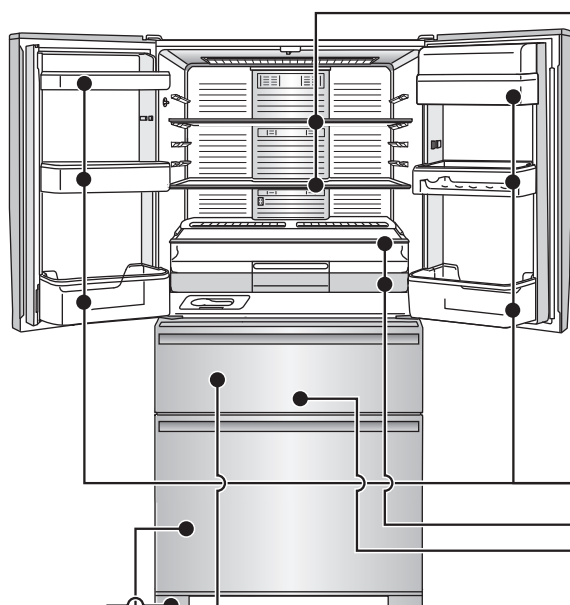

Стеклянные полки

- 1 Поднимите переднюю часть обеими руками.
- 2 Потяните на себя и выньте.

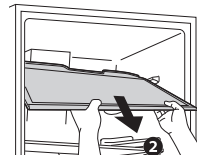
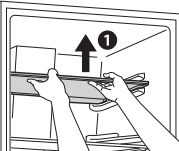

※ Не тяните с силой вперед - это может привести к повреждению дверцы. Тяните медленно и осторожно вынимайте.



Обязательно
следуйте инструкции

Убедитесь, что стекло надежно закреплено.

Если стекло не закреплено как следует, оно может выпасть и причинить травму.

Перед использованием

Дверные полки/Полки для бутылок/ Полки для небольших продуктов

- 1 Поднимите вверх, держа правую и левую стороны.

※ (полка установлена достаточно прочно).



- 2 Затем потяните ее на себя.

Полка для бутылок



Обязательно
следуйте инструкции

Убедитесь, что она была установлена правильно.

В противном случае, полка может упасть и привести к травмам.

Эксплуатация

Отделение для Овощей

- 1 Полностью выдвиньте.

- 2 Извлеките ящик.

- 3 Возьмитесь за малый ящик для овощей, слегка приподнимите, потяните на себя и опустите.

- 4 Поднимите ящик.

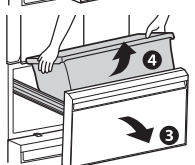

Морозильное Отделение

- 1 Полностью откройте дверь.

- 2 Поднимите верхнее морозильное отделение по направлению к себе.

- 3 Возьмитесь за верхний ящик морозильного отделения, слегка приподнимите, потяните на себя и опустите.

- 4 Поднимите нижнее морозильное отделение по направлению к себе.

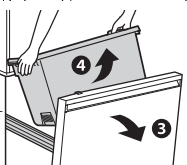
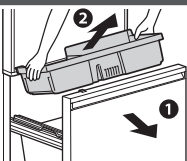

Декоративная панель

- 1 Снимите крышку регулируемых опор затем потяните ее на себя.

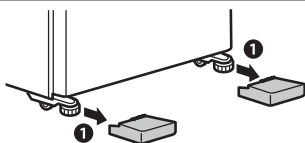

Выдвижные ящики (верхний), (нижний)

- 1 Приподнимите передний край и вытащите.

Крышку выдвижной ящик

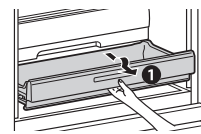
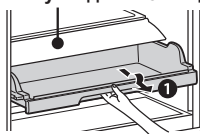

Выдвижные ящики (верхний) Выдвижные ящики (нижний)

※ Крышка широкого ящика не вынимается.

※ Если трудно вынуть, то широкий ящик можно убрать, вынув сначала карман для бутылок.

Уловитель жидкости

Вытрите загрязнения, жидкость или конденсат.

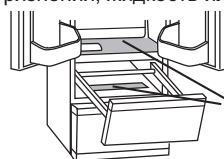

Уловитель жидкости

Чистка

Устранение неисправностей

Обслуживание автоматического ледогенератора

Необходим регулярный уход за деталями ледогенератора для предотвращения образования накипи, плесени и т.п. Если не планируется приготовление льда, воду нужно слить.

✘ Не мойте в посудомоечной машине и не сушите в сушилке детали ледогенератора, так как это может привести к деформации.

Еженедельный уход Емкость подачи воды / Фильтр очистки

Если плесень легко образуется в определенных типах воды, очищайте ее 2-3 раза в неделю.

1 Снимите крышку и промойте водой. (Допустимая температура примерно 60°C.)



2 Водяной фильтр Снимите и промойте его водой. Обычно, его не нужно менять. Замените его:

- Если вместо воды использовалась другая жидкость и заблокировано отверстие.
- Если фильтр поврежден.
- При образовании плесени.

По вопросам покупки нового фильтра обратитесь в магазин где Вы купили холодильник.



Ежемесячный уход Насос подачи воды

1 Снимите ее с емкости. Емкость для воды Труба



Советы по сборке насоса подачи воды.

Если насос собран неправильно, ледогенератор не будет производить лед, либо насос будет издавать громкий звук. Необходимо проверить следующее.

2 Поверните и снимите насос. Насос подачи воды



1 ИмPELLер Повернуть Крючок на крышке **1** должен быть повернут так, чтобы он входил в выступающую деталь **2** насоса подачи воды. ✘ Убедитесь в том, что крыльчатка расположена внутри.



3 Снимите трубку. Поверните и снимите крышку. Снимите крыльчатку и промойте водой. Труба ИмPELLер Капсула ✘ Крыльчатка изготовлена из магнитного материала. Тщательно промойте ее водой для удаления всех прилипших частиц.



2 Повернуть Емкость подачи воды Правильно подсоедините трубку подачи воды к емкости для воды путем поворота и крепления.

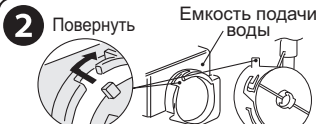

4 Верните детали, выполнив обратную процедуру.

3 Труба Вставьте трубку в отверстие емкости для воды. Соедините трубку с насосом подачи воды. ✘ Убедитесь в отсутствии посторонних частиц в месте соединения двух трубок.



Ежемесячный уход Трубка подачи воды

1 Снимите емкость подачи воды. Емкость для воды Трубка подачи воды



2 Шланг Снимите трубку подачи воды и промойте ее под проточной водой. Приемник для воды Шланг нельзя снять.



3 Трубка подачи воды Верните в исходное положение. Убедитесь в правильной установке трубки подачи воды во избежание разницы в уровнях между поверхностью А и поверхностью В. Поверхность А Поверхность В Установите на место емкость для воды и если она установлена не должным образом, переустановите трубку подачи воды. Если снятие или сборка выполнены неправильно, может произойти утечка воды.



Чистка лотка автоматического генератора льда

1 Удалите лед из лотка для хранения льда, закройте дверь морозильного отделения. Удалите кубики льда

2 Заполните водой емкость для воды и установите ее на место.

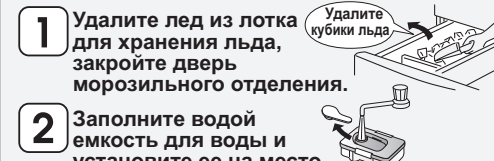

3 Нажмите и удерживайте кнопку  в течение примерно 5 секунд. MAKE или STOP ICE будет мигать в течение примерно 1 минуты.

- Индикатор остановки ледогенератора (красного цвета) будет мигать в течение примерно 1 минуты. (Происходит промывка лотка ледогенератора водой из емкости для воды)
- После того, как индикатор прекратит мигать, он вернется к предшествующему режиму индикации.

4 Повторите **3** этап 2-3 раза.

5 Извлеките морозильное отделение (верхнее) и отсек для хранения льда, удалите воду и лед. Не выбрасывайте звукоизоляционный коврик (так же, как страница 11).

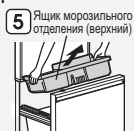

Внимание

- Не используйте с целью очистки фильтра для воды моющие средства, такие как кухонные моющие средства, бензин или отбеливающие средства. Это приведет к тому, что лед будет иметь запах.
- При использовании отбеливающего раствора с целью очистки емкости для воды или крышки, необходимо строго соблюдать указания по использованию вещества.
- Правильно и надежно установите насос подачи воды. При неправильном выполнении сборки насоса приготовление льда станет невозможным, или насос будет издавать громкий звук.
- Крышку емкости для воды нужно держать плотно закрытой. Если крышка не будет плотно закрыта, она может соскользнуть, и упадет.



Прочее (при отключении электричества, защита от детей, возврат к заводским установкам, если включился **DEMO** индикатор.)

При отключении электричества



- Постарайтесь как можно реже открывать дверцы и постарайтесь не добавлять в холодильник продукты.
- Могут измениться установки панели управления, не связанные с температурой. Проверьте установки (детский замок и т.п)

Предотвращение случайных нажатий на кнопки панели управления (защита от детей)

Блокирует панель управления для предотвращения нажатий на кнопки панели управления детьми.





- 1 Коснитесь  и удерживайте 5 сек. или дольше при закрытой дверце (до звукового сигнала).  индикатор будет подсвечен, когда установка будет завершена.
 - Установка не может быть изменена, в режиме защиты от детей.

Для отключения

- 1 Снова коснитесь  и удерживайте 5 сек. или дольше при закрытой дверце (до звукового сигнала).  подсветка индикатора погаснет, когда установка будет отменена.

Сброс настроек



Возвращает настройки в первоначальное состояние (на момент продажи).
Пример использования: если вы забыли нужные установки.

- 1 Коснитесь  для включения подсветки индикатора.
- 2 Коснитесь  и удерживайте 10 сек. (до двойного звукового сигнала).
Будет произведен возврат в исходное состояние следующих установок:
 - Режим энергосбережения  • Режим Суперохлаждения  • Быстрое охлаждение 
- Не будет произведен сброс настроек "ICE STOP" для замораживания льда .

Когда **DEMO** включается индикатор

Когда **DEMO** индикатор включается, холодильник работает в демонстрационном режиме, без охлаждения. Обратитесь в магазин, где вы приобрели холодильник или выйдите из демонстрационного режима следующим образом:

Для отключения

- 1 Откройте дверцы морозильной камеры.
- 2 Нажмите и удерживайте ,  и  одновременно в течение как минимум 5 сек.
- 3 Убедитесь, что **DEMO** индикатор выключился.
 - Если индикатор включен, то выход из демонстрационного режима не произведен.

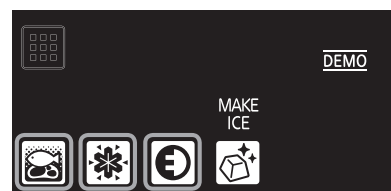

Нажмите и удерживайте до звукового сигнала.

Перед использованием

Эксплуатация

Чистка

Устранение неисправностей

Прочее (сигнал открытой двери индикатор после перерыва в эксплуатации.)

Если срабатывает звуковой сигнал дверцы и внутреннее освещение холодильной камеры мигает (сигнал дверцы)

Сигнал открытой двери (звуковой сигнал, внутреннее освещение и дисплей) включается, когда дверца камеры открыта в течение 1 минуты или дольше. Характеристики звукового сигнала, освещения и дисплея следующие, в зависимости от того, насколько долго открыта дверца:

Период времени, когда открыта дверца:	1 минута	2 минуты	3 минуты	4 минуты	5 минут или дольше	60 минут или дольше
Звуковой сигнал	4 коротких затем 2 длинных сигнала	4 коротких затем 2 длинных сигнала	4 коротких затем 2 длинных сигнала	После 4 коротких постоянные длинные сигналы	Постоянные короткие сигналы	
Освещение	Включено			Мигает два раза в минуту		Выключено
Дисплей	Индикатор на дисплее мигает синхронно со звуковыми сигналами					



- Проверьте, не оставлена ли открытой дверца, или продукты (упаковка, выдвижные ящики) мешают ее закрытию. (не реже одного раза в месяц).
- Дверцы холодильного и морозильного отделений оборудованы сенсорами.
- Проверьте вращающееся отделение в дверце холодильника. ➔ **Страница 8**

При невозможности отключения сигнализации

Проверьте, плотно ли закрыты дверцы, нет ли зазоров. Если сигнализацию невозможно отключить, возможно произошла поломка и необходима диагностика. Обратитесь в магазин, в котором вы приобрели холодильник.

Для отключения сигнализации (постоянные короткие сигналы)

Сигнализация может быть временно отключена на период перед ремонтом холодильника.

Нажмите  и удерживайте 5 сек.

* Если эта операция не отключает сигнализацию или продолжают периодически сигналы, проверьте состояние прочих узлов холодильника.

Когда индикатор часто мигает (5 раз в минуту)

Охлаждения не происходит, возможна поломка и необходима диагностика. Обратитесь в магазин, в котором вы приобрели холодильник.

При длительном перерыве в эксплуатации холодильника (когда кабель питания не подключен)

- 1 Отключите режим заморозки льда "STOP". ➔ **Страница 12**
 - Убедитесь, что  индикатор включен. Произведите очистку генератора льда. ➔ **Страница 18**
- 2 Отключите кабель питания.
- 3 Удалите воду или лёд из водяного бачка, поддона для льда и короба для хранения льда и вымойте их.

Вымойте водяной бачок, насос подачи воды, патрубков, крышку бачка, трубку подачи воды, короб для хранения льда, звукоизолирующий коврик, и податчик льда, полностью высушите их, а затем установите их на прежнее место. ➔ **Страница 18**

 - Не выбрасывайте звукоизолирующий коврик.
- 4 Вымойте внутренние поверхности холодильника и откройте дверцы на 2-3 дня, чтобы высушить камеры.

* Если внутреннее пространство высохло не полностью, возможно образование плесени, появление посторонних запахов или утечек охлаждающего агента (газ) из-за коррозии конденсатора.

Внимание

- Вымойте водяной бачок, трубку подачи воды перед первым использованием генератора льда или после перерыва в использовании более, чем на неделю. На этих частях возможно накопление пыли или образование посторонних запахов.

Прочее (перемещение или перевозка холодильника)

При отключении электричества

- 1 Удалите воду или лед из емкости для воды, лотка для льда и отсека для хранения льда. ➔ **Страница 18**
- 2 Воспользуйтесь защитной одеждой (перчатками).
- 3 Снимите крышку подставки, а затем выкрутите регулируемые по высоте ножки. ➔ **Страница 5**
- 4 Отсоедините штепсельную вилку от сетевой розетки.
- 5 Подложите полотенца под сливное отверстие, расположенное в нижнем заднем углу холодильника, затем установите на полотенца емкость или лоток высотой около 3 см, чтобы собрать воду.
 - * Полотенца предохраняют пол от повреждений и попадания воды.
- 6 Медленно наклоните холодильник назад приблизительно на 30 градусов и слейте воду из лотка для стока воды через сливное отверстие, расположенное в заднем нижнем углу холодильника. (Лоток для стока воды не виден снаружи.)
 - * Поскольку вес холодильника значителен, эту операцию должны выполнять как минимум 4 человека.
 - * К ее выполнению не должны привлекаться маленькие дети, а также лица, которые не могут выполнять тяжелую работу. Обратитесь к специалисту транспортной компании.
- 7 Как минимум 4 человека должны медленно перемещать холодильник, удерживая его за захватные приспособления, расположенные внизу на внутренней стороне передней панели и в верхней части задней панели холодильника.
 - Не кладите холодильник на бок. (В противном случае компрессор может быть поврежден.)

Отверстие слива

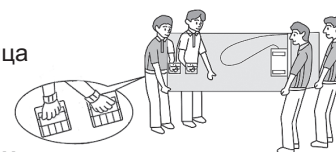
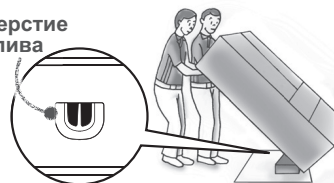

Нижние рукоятки



Нижняя внутренняя сторона передней панели

Задняя верхняя сторона

В случаях, когда перевозка занимает длительное время, например переезд

- Слой льда на конденсаторе в морозильной камере растает и при перевозке может вытечь вода. Период оттаивания может занимать до 1 дня после отключения шнура питания.



Никогда не делайте

Не повредите контур хладагента (трубопровод) холодильника; не ввинчивайте винты и пр.

По причине применения легко воспламеняющегося газообразного хладагента существует опасность возгорания или взрыва.

При перемещении холодильника вперед и назад

- 1 Снимите крышку подставки, а затем выкрутите регулируемые по высоте ножки. ➔ **Страница 5**
- 2 Подложите защитный материал под задние ножки и ролики, чтобы не повредить покрытие пола.
- 3 Передвиньте холодильник вперед или назад.
 - * Передвижение холодильника в любом направлении кроме вперед или назад может повредить покрытие пола. Обязательно подкладывайте защитный материал при передвижении, чтобы избежать этого.

Перед использованием

Эксплуатация

Чистка

Устранение неисправностей

Прочее (режим точной настройки температуры)

Для более точного контроля температуры (Режим точной настройки температуры)

Возможны 19 уровней температурного режима холодильной и морозильной камер.

- В режиме точной настройки температуры дисплей мигает каждые 10 секунд.

Установки режима точного контроля температуры



- 1 Коснитесь  для активации индикаторов.
- 2 Коснитесь  и выберите отделение, в котором вы хотите включить режим точной настройки температуры.
- 3 Коснитесь  и удерживайте 5 сек. (до звукового сигнала.)
 - Режим может быть установлен одновременно для холодильного и морозильного отделений.

Для отмены:

Процедура, аналогичная описанной выше.

- При сбросе установок режим будет отключён.

Выполнение точной настройки температуры

- 1 Коснитесь  для активации индикаторов.
- 2 Коснитесь  для выбора отделения, в котором вы хотите произвести точную настройку температуры.
- 3 Путём нажатия на  выполните точную настройку температуры.

Пример показаний дисплея: когда в холодильном отделении выбрана Установка 5.

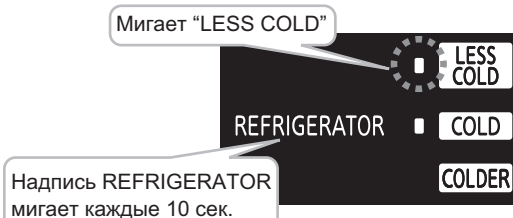

Холодильное отделение / Морозильное отделение

	Установка температуры
1	
2	
3	

4	
5	
6	

7	
8	
9	

10	
11	

*  означает мигающий дисплей

Устранение неисправностей

Перед обращением в Сервисный центр Mitsubishi Electric или к сервисному агенту с заявкой о ремонте, проверьте список проблем и способов их устранения ниже. Если проблема не решена, обратитесь в магазин, где вы приобрели холодильник, как можно скорее.

Вопросы, которые часто возникают на начальном этапе эксплуатации холодильника, а также в летние месяцы.

Холодильник совсем не охлаждает продукты!

- При первом включении холодильнику требуется некоторое время для набора нужной температуры. В летние месяцы полное охлаждение внутренней части холодильника может занять до 24 часов. ➔ Страница 5
- **DEMO** Если на панели управления загорелся этот индикатор, выйдите из демо-режима. ➔ Страница 19
- Проверьте, подсоединен ли шнур питания и не отключился ли автоматический размыкатель сети.

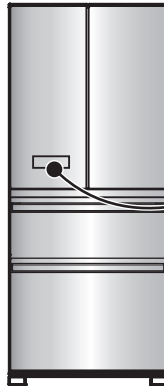

Панель управления отключается автоматически!

- По истечении 30 сек. при неиспользовании панели управления дисплей выключается. Для активации коснитесь  . ➔ Страница 6

Внешние стенки нагреваются!

- Внешние стенки значительно нагреваются (до 50-60°C) сразу после установки и в летний период. Это происходит по причине отвода тепла через трубки защиты от конденсата в боковых и верхней частях холодильника. Они необходимы для охлаждения и нагревание не является неполадкой.
- Вращающаяся часть холодильной камеры также оборудована узлом защиты от конденсата, который нагревается.
- Теплоотводный вентилятор находится под холодильником. Оттуда может идти тёплый воздух.

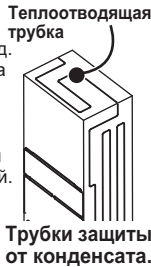

	Проблема	Проверка	Пояснение и способ устранения
Охлаждение	Продукты охлаждаются недостаточным образом. Холодильник производит недостаточно льда. Лед не тает.	❶ Достаточно ли времени прошло с момента установки?	Для выработки необходимой температуры холодильнику требуется от 4 до 5 часов, а в летние месяцы для полного охлаждения может потребоваться 24 часа или более.
		❷ Не установлена ли температура для данной камеры на "LESS COLD"?	Установите температуру на значение "COLD" или "COLDER". ➔ Страница 14
	Продукты в холодильном отделении и камере для овощей замерзают.	❸ Нет ли препятствий для потока холодного воздуха? Не открываете ли Вы двери холодильника часто, и не имеют ли место случаи неплотного закрытия дверей?	Проверьте количество продуктов в холодильнике, а также убедитесь, что двери закрыты достаточно плотно.
		❹ Нет ли препятствий для рассеивания тепла? Убедитесь что со всех сторон холодильника имеется зазор, а сам холодильник не подвергается воздействию прямых солнечных лучей.	Убедитесь, что холодильник установлен надлежащим образом. ➔ Страница 4
Суперохлаждение	Замерзают продукты в нижнем выдвижном ящике.	❶ Не установлена ли температура на панели управления на значение "COLDER"?	Установите температуру на значение "COLD". Температура временно снизится в зависимости от настройки.
		❷ Не хранятся ли в задней части полки продукты с высоким содержанием воды?	Напитки и продукты, которые содержат много воды, например тофу, овощи и фрукты, следует располагать в передней части полки.
		❸ Не составляет ли температура окружающей среды 5°C или менее?	Возможно, Вам удастся не допустить замерзания продуктов, установив настройку температуры холодильной камеры и камеры для овощей на значение "LESS COLD". ➔ Страница 14
	Замораживаемые продукты с высоким содержанием воды?	❹ Установлен ли температурный режим "COLDER" на панели управления?	Установите температурный режим холодильного отделения на "COLD" или "LESS COLD" или установите температурный режим в нижнем ящике на "LESS COLD" (при включенном режиме Суперохлаждения). ➔ Страница 14
❺ Хранятся ли в отделении легко замораживаемые продукты с высоким содержанием воды?		Располагайте продукты с высоким содержанием воды в передней части холодильного отделения или в дверных выемках.	
		❻ Не хранятся ли замороженные продукты поверх других?	Продукты, соприкасающиеся с замороженными, также могут замерзнуть.

Перед использованием

Эксплуатация

Чистка

Устранение неисправностей

Устранение неисправностей (Продолжение)

	Проблема	Проверка	Пояснение и способ устранения
Автоматический ледогенератор	Вода в бачке все время остается на одном уровне.	❶ Достаточно ли времени прошло с момента установки?	Для набора необходимой температуры холодильнику требуется от 4 до 5 часов с начала эксплуатации, а в летние месяцы может потребоваться 24 часа или более, чтобы холодильник смог производить лёд.
		❷ Не оставлены ли в коробе для льда посторонние объекты, продукты или ложка для льда? Равномерно ли распределен лёд?	Извлеките продукты или посторонние объекты из короба для льда. Они воспринимаются как лёд, наполняющий короб. Также подгребите лёд к передней части короба.
		❸ Включен ли режим "STOP ICE" для отделения заморозки льда?	Установите режим ледогенератора на  . ➔ Страница 12
		❹ Правильно ли подключена трубка подачи воды к бачку?	Удалите посторонние объекты, создающие зазоры, подключите трубку плотно. ➔ Страница 18
		❺ Правильно ли установлены насос для подачи и патрубков водяного бачка?	Проверьте правильность установки. В особенности убедитесь, что конец патрубка внутри бачка подключен плотно. ➔ Страница 18
	Контейнер воды или трубка подачи воды смерзшиеся.	❶ Есть ли отверстия в местах подключения трубки подачи воды и водяного бачка к холодильнику? Также, есть ли внутренние отверстия в месте подключения патрубка к водяному бачку?	Убедитесь, что вокруг емкости для воды отсутствуют отверстия. Они могут пропускать холодный воздух и вода может замерзнуть. ➔ Страница 18
	Кубики льда мелкие или смерзшиеся.	❶ Не находился ли лёд внутри емкости для хранения льда долгое время?	Если лёд длительное время остается в емкости для хранения льда, кубики льда могут смерзнуться или уменьшиться в размере (в результате испарения). Если вам не требуется лёд, рекомендуется слить воду и остановить процесс заморозки.

Устранение неисправностей (Продолжение)

	Проблема	Проверка	Пояснение и способ устранения
Шум	Холодильник стучит при работе.	❶ Не соприкасаются ли какие-либо предметы с холодильником?	Вокруг холодильника должно оставаться пространство. Предметы или стены, соприкасающиеся с холодильником, могут вызывать шум.
		❷ Убедитесь, что ёмкость для воды и трубка подачи воды установлены правильно.	Нажмите на ёмкость, чтобы он соприкоснулся с задней стенкой. Если он смещён, то трубка подачи воды может при работе издавать шум. Если есть зазоры или подключение неплотно, вода может замерзнуть, вызывая шумы.
	Громкие шумы. Подозрительные шумы (шумы, указанные справа, являются нормальными).	❶ Шум внезапно становится громче или его характер меняется.	Сразу после включения, в жаркую погоду, если дверцы часто открываются, и в схожих ситуациях, холодильник переходит в режим работы на повышенной мощности охлаждения.
		❷ После закрытия дверцы слышен свистящий звук.	Это звук начинающего работать мотора вентилятора охлаждения.
		❸ После открытия дверцы слышны шлепки или капающие звуки изнутри холодильника.	Треск вызывает тёплый воздух, поступающий внутрь и расширяющий пластик.
		❹ Иногда слышен звук текущей или кипящей воды.	Это звук охлаждающего агента (газ) в системе охлаждения.
❺ Иногда слышно дребезжание или писк (каждые 1-2 часа).	Это звук автоматического ледогенератора. Даже при отсутствии воды в ёмкости, автоматический ледогенератор и насос издают звуки каждые 100 минут.		
❻ После включения питания в режиме "STOP ICE" слышен треск или периодические удары (каждые 1-2 часа).	Это звук проверки работоспособности. Проверка проводится даже при работе в режиме "STOP ICE".		
Двери	Двери не закрываются. Двери открываются легко.	❶ Не соприкасается ли дверь с продуктами или с каким-либо отсеком? Не перегружен ли холодильник продуктами?	Храните продукты так, чтобы дверца не приходила с ними в соприкосновение при закрытии. В холодильном отделении храните продукты на полках и в ящиках так, чтобы они не соприкасались с верхней частью ящика.
		❷ Не упал ли какой-либо предмет за выдвижной отсек, и не находится ли шнур питания или другой предмет между корпусом холодильника и его дверью?	Удалите посторонние предметы. Убедитесь, что движению двери не мешают продукты, шнуры питания или пластиковые пакеты.
		❸ Установлен ли холодильник на ровной поверхности? Соприкасаются ли регулируемые опоры с полом?	Опустите регулируемые опоры, чтобы несколько приподнять переднюю часть холодильника – тогда двери будут легче закрываться. ➔ Страница 5
	Срабатывает сигнализация.	❶ Проверьте, закрыты ли дверцы.	См. "Когда срабатывает сигнал открытой двери" и "Когда сигнализация не отключается". ➔ Страница 20
Панель управления	Панель управления не реагирует.	❶  Подсвечен ли индикатор?	Отключите защиту от детей. ➔ Страница 19
		❷ Пальцы мокрые или загрязнены?	Вытрите панель управления и пальцы насухо, удалите грязь.
		❸ Касаетесь ли вы панели несколько раз?	Отведите палец от панели управления и дотроньтесь до неё еще раз. Панель реагирует на касания, когда палец отходит от поверхности.
		❹ Наклеено ли что-нибудь на панель управления? (пленка/лента).	Уберите плёнку/ленту с панели управления.
Самопроизвольно срабатывает.	❶ Панель управления накрыта чем-нибудь? (полотенца, пакеты, бумаги и т.п.).	Уберите полотенца, пакеты, бумаги и т.п.	
Конденсат/Наледь	На внешних стенках и внутри холодильника образуется конденсат. В морозильном отделении образуется наледь. На пол капает вода.	❶ Часто ли открываются дверцы, нет ли зазоров?	Закрывайте дверцы плотно, чтобы не оставалось зазоров. Когда влага в воздухе остывает, она образует наледь или конденсат. При высокой влажности конденсат или наледь образуется даже в самых маленьких отверстиях. Об отделении для овощей ➔ Страница 10
		❷ Высокая ли влажность?	Конденсат может образовываться временно. Вытрите его сухой тканью. В морозильной камере конденсат может образовывать наледь. Постарайтесь максимально уменьшить время, когда дверцы открыты.

Перед использованием

Эксплуатация

Чистка

Устранение неисправностей

Устранение неисправностей (Продолжение)

	Проблема	Проверка	Пояснение и способ устранения
Прочее	На прозрачных деталях появились линии, похожие на царапины.	❶ Линии не отличаются от соседней поверхности по уровню с обеих сторон?	Это след, появившийся во время отливки пластика в форме на месте соединения, где вытекает жидкий пластик. Это не дефект.
	В дверцах и стенках холодильника есть отверстия.	❶ Есть ли в дверце или в стенках холодильника небольшие отверстия?	Это отверстия, через которые выходит воздух при заполнении полостей термоизолирующей пеной в процессе изготовления. Это не дефект или повреждение.
	Боковые поверхности или дверцы имеют искривления.	❶ Свет, отражающийся от поверхности, выглядит искривлённым?	Искривление и изгибы поверхностей случаются в процессе производства. Когда свет попадает на поверхность, она может казаться искривленной, но это не дефект.
	Холодильник вызывает помехи телевизора или других устройств.	❶ Холодильник установлен поблизости от электронных устройств, таких как телевизор? ❷ Питание к холодильнику подаётся из розетки, находящейся рядом с гнездом подключения кабеля антенны?	Устанавливайте холодильник в отдалении от электронных устройств, таких как телевизор.
			Используйте отдельный источник питания. При использовании 2-контактного разъёма обеспечьте заземление.
Неприятные запахи (Еда/лёд).	❶ Помещали ли вы сильно пахнущие продукты в холодильник в незакрытом контейнере?	Сильно пахнущие продукты должны храниться в закрытой упаковке. Запахи не могут быть удалены при помощи деодорирующих устройств.	
	❷ Проводите ли периодическую чистку ёмкости для воды?	Проводите периодическую чистку. ➔ Страница 18	

Приспособления

Характеристики

Типаж	Холодильник морозильник	Модель	MR-LXR68EM
Напряжение	1 Ø 220 V~		
Частота	50 Hz		
Потребляемая мощность оттаивания	146 W		
Мощность нагревательного элемента	170 W		
Вес	110 kg		
Общий объем	630 l		
Полезный объем	456 l		
Климатический класс	ST		
Класс энергопотребления	A		

	Модель	MR-LXR68EM
	Аксессуары	Количество
Холодильное отделение	Регулируемая полка	2
	Выдвижные ящики (верхний)	1
	Выдвижные ящики (нижний)	1
	Емкость подачи воды (с фильтр воды)	1
	Регулируемая полка (большая)	2
	Регулируемая полка (малая)	2
	Контейнер для яиц	1
	Полка для бутылок	2
	Дверной карман капсулы	1
	Отделение для овощей	Ящик для овощей
Выдвижной ящик		1
Морозильное отделение	Морозильное отделение (верхнее)	1
	Морозильное отделение (нижнее)	1
	Лоток для кубиков льда	1
	Шумопоглощающий коврик	1
	Ложка для льда	1
	Декоративная панель (Правая и Левая)	1

- Месяц и год производства указаны в Холодильном отделении.
- Настоящее изделие предназначено исключительно для использования в России и не может быть использовано в какой-либо другой стране. Сервисные услуги за пределами России недоступны.

Примечание

Обеспечение запасными частями холодильника.

- Срок службы данного изделия 7 лет. Запасные части будут доступны в течение этого срока после выпуска последней партии данной модели холодильника.

Внимание

1. Данный холодильник предназначен для эксплуатации в следующих климатических условиях:

Название моделей	ДИАПАЗОН ТЕМПЕРАТУРЫ ОКРУЖАЮЩЕЙ СРЕДЫ	КЛИМАТИЧЕСКИЙ КЛАСС
MR-LXR68EM-R	16 °C ~ 38 °C	ST

Температура в отделениях холодильника зависит от некоторых внешних факторов, таких как расположение, температура окружающей среды, частота открытия дверей.

Принимайте во внимание влияние данных факторов при настройке температуры отделений.

2. Учитывайте, пожалуйста, что повышение температуры при ручном размораживании, техническом обслуживании, либо при чистке холодильника может сократить срок годности продукта.
3. Когда кладете в морозильную камеру еще не замороженный продукт, следите, что бы он не соприкасался с уже хранящимися замороженными продуктами. Если необходимо замораживать продукты регулярно (ежедневно), уменьшите количество продуктов хранящихся в морозильной камере.
4. Отключение электроэнергии на 1-2 часа не сильно влияют на внутреннюю температуру. Однако частое открытие/закрытие дверей приведет к повышению температуры в отделениях. В случае длительных перебоев с энергоснабжением, продукты необходимо извлечь из холодильника.
5. Если Вы не собираетесь пользоваться холодильником в течении 3 недель и больше, отключите холодильник от сети и почистите его.

- Настоящее изделие предназначено исключительно для использования в России и не может быть использовано в какой-либо другой стране. Сервисные услуги за пределами России недоступны.
- Для изоляции в данном холодильнике используется легковоспламеняющийся пенообразующий газ. При необходимости утилизировать изделие, пожалуйста, отвезите изделие к специализированному дилеру по утилизации оборудования.
Пожалуйста, соблюдайте соответствующие правила, действующие в Вашей стране.
- Данное изделие не предназначено для использования детьми или лицами с ограниченными возможностями без надлежащего присмотра.
- Чтобы дети не играли с данным изделием, они должны находиться под присмотром взрослых.
- **ОСТОРОЖНО!** Не используйте механические или другие устройства для ускорения процесса размораживания – за исключением устройств, рекомендованных производителем.
- **ОСТОРОЖНО!** Не используйте электроприборы внутри камер для хранения продуктов – за исключением электроприборов, рекомендованных производителем.
- **ОСТОРОЖНО!** Если контур циркуляции хладагента поврежден, не используйте вблизи изделия электрические приборы или открытый огонь; кроме того, откройте окно и проветрите помещение. Затем обратитесь в магазин, где Вы приобрели данное изделие, в Mitsubishi Electric или в авторизованный сервисный центр.
- В данном холодильнике используется легковоспламеняющийся хладагент (R600a: изобутан).
- Холодильная система, расположенная внутри изделия и на его задней панели, содержит хладагент. Не допускайте контакта острых предметов с элементами холодильной системы.
- Не блокируйте отверстия, расположенные на панелях холодильника.
- Если Вы передаете данное изделие третьему лицу с целью его использования или транспортировки, перемещения в пункт утилизации или в другое место, то данную инструкцию по эксплуатации следует всегда передавать вместе с изделием.
- Данная продукция сертифицирована согласно требованиям Таможенного Союза. Сертификат соответствия ТС RU C-JP.AЯ46.B.77737 № 0461591, от 12.12.2016 выдан органом по сертификации «РОСТЕСТ-Москва», аттестат рег. № RA.RU.10АЯ46, Росаккредитация, 27.04.2015. Сертификат действителен до 11.12.2021.
- Год и месяц производства смотри внутри холодильного отделения.
- По окончании производства холодильников этой модели мы будем обеспечивать выпуск к нему запасных частей в течение 7 лет.
Запасные части необходимы для проведения ремонта и технического обслуживания изделия.

Уполномоченное

производителем лицо/ Импортер:

ООО «Мицубиси Электрик (РУС)»

Россия, 115114 Москва, Летниковская ул. Д.2 стр1.

тел. +7 495 721 -2070; прямой +7 495 721-1112

Факс: + 7 495 721-2071

Е-mail: используйте форму обратной связи на www.mitsubishielectric.ru

MITSUBISHI ELECTRIC CORPORATION



Сделано в Таиланде.

NZ79C745H01